

In het kader van een continue productverbetering, kunnen specificaties van het geleverde toestel afwijken van de beschrijving in deze brochure, zonder voorafgaande kennisgeving.

Dans le cadre d'une amélioration constante des produits, les spécifications du produit livré peuvent différer du contenu de ce document, sans avis préalable.

Due to continuous product improvement, specifications of the delivered product may differ from the content of this booklet, without further notice.

Im Rahmen kontinuierlicher Produktverbesserung, können Spezifikationen des geliefertes Produktes von den Beschreibungen in dieser Broschüre abweichen.



**GASKACHEL / POELE AU GAZ
GAS STOVE / GASOFEN**

RL1000 GA(P)

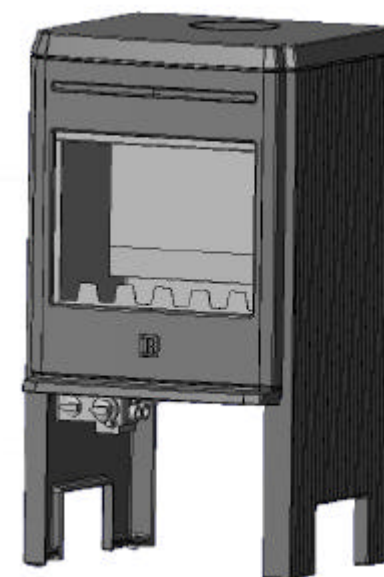

INSTALLATIEVOORSCHRIFTEN EN GEBRUIKSAANWIJZING

INSTALLATION ET MODE D'EMPLOI

INSTALLATION INSTRUCTIONS AND OPERATING MANUAL

EINBAUANLEITUNG UND GEBRAUCHSANWEISUNG

Ringlever
Mon Plaisir 59
NL 4879 AL Etten-Leur

Inhoudsopgave (BE, NL)

	<u>pag</u>
Voorwoord.....	4
1. Inleiding.....	4
2. Veiligheid.....	4
3. Installatie.....	5
3.1. Voorbereiding.....	5
3.2. Plaatsing van het toestel.....	5
3.3. Plaatsing van de geveldeurvoer.....	6
3.4. Gasaansluiting.....	7
3.5. Plaatsing van de imitatiekooltjes.....	8
3.6. Afwerking.....	8
4. Gebruik.....	9
4.1. Aansteken.....	9
4.2. Regeling gasdebiet - vlamhoogte.....	9
4.3. Doven.....	9
5. Onderhoud.....	10
6. Storingen en oplossingen.....	11
Bijlage 1 : Technische gegevens.....	36
Bijlage 2 : Afmetingen.....	37
Bijlage 3 : Accessoires van het Metaloterm US systeem.....	38
Bijlage 4: Toegang gaseenheid.....	39

Table des matières (BE, FR)

	<u>pag</u>
Préface.....	12
1. Introduction.....	12
2. Sécurité.....	12
3. Installation.....	13
3.1. Préparation.....	13
3.2. Placement de l'appareil.....	13
3.3. Placement et raccordement de la sortie murale.....	14
3.4. Raccordement au gaz.....	15
3.5. Placement de s charbons d'imitation.....	16
3.6. Finition.....	16
4. Mode d'emploi.....	17
4.1. Allumage.....	17
4.2. Réglage du débit de gaz - de la hauteur des flammes.....	17
4.3. Extinction.....	17
5. Entretien.....	18
6. Pannes possibles et remèdes.....	19
Annexe 1 : données techniques.....	36
Annexe 2 : dimensions.....	37
Annexe 3 : accessoires du système Metaloterm US.....	38
Annexe 4: accès l'unité gaz.....	39

Bijlage 4 : Toegang gaseenheid
Annexe 4 : Accès l'unité gaz
Annex 4 : Access gas unit
Anlage 4 : Zugang Gassatz

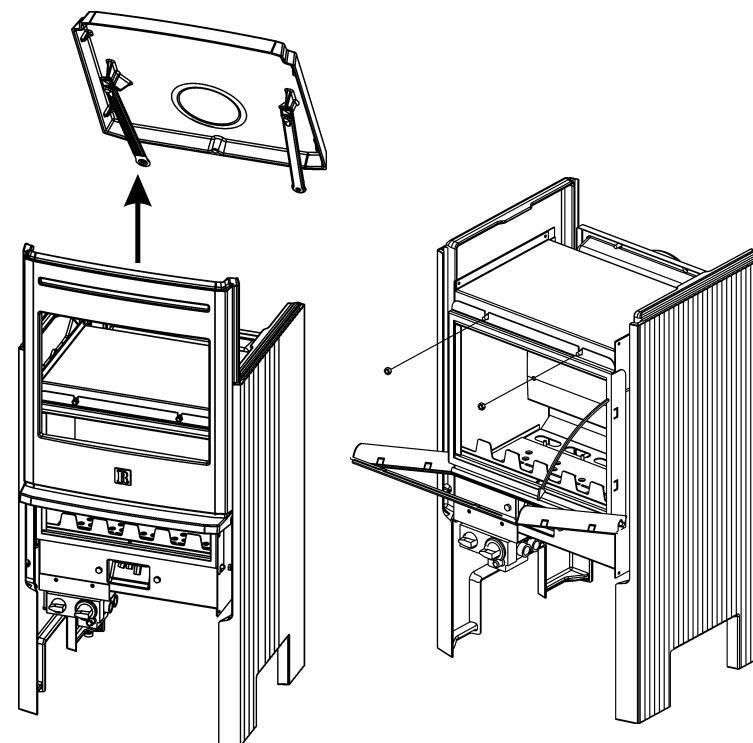
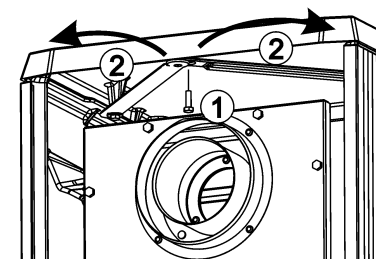

- Bijlage 3 : Accessoires van het Metaloterm US systeem**
Annexe 3 : Accessoires du système Metaloterm US
Annex 3 : Accessories of the Metaloterm US system
Anlage 3 : Zubehöhr des Metaloterm US Systems

	<p>USDHCE 10 Horizontale combinatie Terminal mural Wall terminal Giebeldurchfuhr</p>
	<p>USKB 10 Afdekbånd Collier de fixation Locking band Klemme</p>
	<p>USMP 10 Universele montageplaat Plaque murale Wall plate Wandplatte</p>
	<p>USCP 10 Centreerplaat Plaques de centrage Centring plates Centrierplatten</p>

Table of contents (GB, IE)

	<u>pag</u>
Foreword	20
1. Introduction.....	20
2. Safety.....	20
3. Installation	21
3.1. Preparation.....	21
3.2. Installing of the appliance	21
3.3. Installation of the concentric wall terminal	22
3.4. Gas connection.....	23
3.5. Placing of the imitation coal matrix and loose coals.....	24
3.6. Finishing.....	24
4. operating instructions.....	25
4.1. Lighting.....	25
4.2. Regulating the gas flow - flame height.....	25
4.3. Extinguishing.....	25
5. Maintenance	26
6. Troubleshooting.....	27
Annex 1 : Technical data sheet	36
Annex 2 : Dimensions	37
Annex 3 : Accessories of the Metaloterm US system.....	38
Annex 4: Access gas unit.....	39

Inhalt (DE, BE, AT)

	<u>Pag</u>
Vorwort.....	28
1. Einleitung	28
2. Sicherheit.....	28
3. Montagevorschrift.....	29
3.1. Vorbereitung.....	29
3.2. Installation des Gerätes.....	29
3.3. Installation des Giebelanschlusses	30
3.4. Gasanschluss.....	31
3.5. Einbau der Imitationskohlen.....	32
3.6. Abfertigung.....	32
4. Betrieb.....	33
4.1. Anmachen.....	33
4.2. Regelung des Gasdurchflusses und Flammenhöhe	33
4.3. Ausmachen.....	33
5. Wartung.....	34
6. Diagnoseplan	35
Anlage 1 : Technischen Daten	36
Anlage 2 : Abmessungen	37
Anlage 3 : Zubehöhr des Metaloterm USSystems	38
Anlage 4: Zugang Gassatz.....	39

Voorwoord

Bij deze haard ontvangt u deze installatievoorschriften en gebruiksaanwijzing. U vindt er naast instructies voor het plaatsen en informatie over het gebruik, ook adviezen omtrent veiligheid en onderhoud.

Lees dit boekje zorgvuldig, vooraleer met de plaatsing aan te vatten en het toestel in gebruik te nemen.

Bewaar dit boekje, zodat een volgende gebruiker er zijn voordeel mee kan doen.

1. Inleiding

Deze gesloten gaskachel is ontworpen om in een woonruimte te worden geplaatst en mag uitsluitend worden gebruikt in combinatie met de originele Metaloterm US horizontale muurdoorvoer, met het toestel meegeleverd of bij Uw verdeler verkrijgbaar. Dankzij zijn concept is ook een plaatsing van de kachel in kierdichte en nageïsoleerde woningen mogelijk.

Het toestel mag niet zondermeer worden aangesloten op een bestaand rookgasafvoerkanaal of schoorsteen.

Het toestel is voorzien van een gesloten verbrandingsruimte en moet geïnstalleerd worden als een gesloten toestel. De verbrandingsgassen worden met een gecombineerde in-uitlaat naar buiten afgevoerd door de natuurlijke trek van het toestel. Door dezelfde natuurlijke trek wordt de benodigde verbrandingslucht aangezogen.

Het afvoersysteem en de uitmonding moeten voldoen aan de plaatselijk geldende voorschriften. Het betreft hier een gesloten toestel type C11.

De natuurlijke trek maakt het noodzakelijk dat de inlaat en de afvoer zich in hetzelfde drukgebied bevinden. Door gebruik te maken van het concentrisch buizensysteem voldoet u vanzelf aan deze eis.

2. Veiligheid

Het toestel is afgesteld en verzegeld in de fabriek, overeenkomstig de op de kenplaat aangegeven categorie en op de juiste nominale belasting. Controleer of de gegevens op de kenplaat overeenkomen met de lokale gassoort en de druk, en met de aard van uw installatie.

Het toestel moet worden geplaatst, in bedrijf gesteld en gecontroleerd door een bevoegd installateur, die tevens op de hoogte is van de nationaal en lokaal geldende voorschriften en normen terzake.

Het toestel moet door de installateur gecontroleerd worden op dichtheid van gasaanvoer- en rookgasafvoerleiding. Ook de werking van de regelkraan, het thermokoppelcircuit en het ontsteken van de brander moet worden nagezien.

Laat bij het in werking stellen, Uw installateur U inlichten over gebruik, bediening en onderhoud van uw toestel.

Het toestel is ontworpen voor verwarmingsdoeleinden. Dit houdt in dat alle oppervlaktes, inclusief het glas, zeer heet kunnen worden (> 100°C). Een uitzondering hierop vormen de bedieningsknoppen onderaan rechts van het toestel.

Plaats geen gordijnen, kleren, wasgoed, meubels of andere brandbare materialen op of in de nabijheid van het toestel. De minimale veilige afstand bedraagt 100 cm.

Het is raadzaam, na installatie van de kachel, deze enige uren op de hoogste stand te stoken en daarbij tevens goed te ventileren, zodat het beschermingsvet dat zich

Bijlage 2 : Afmetingen
Annexe 2 : Dimensions
Annex 2 : Dimensions
Anlage 2 : Abmessungen

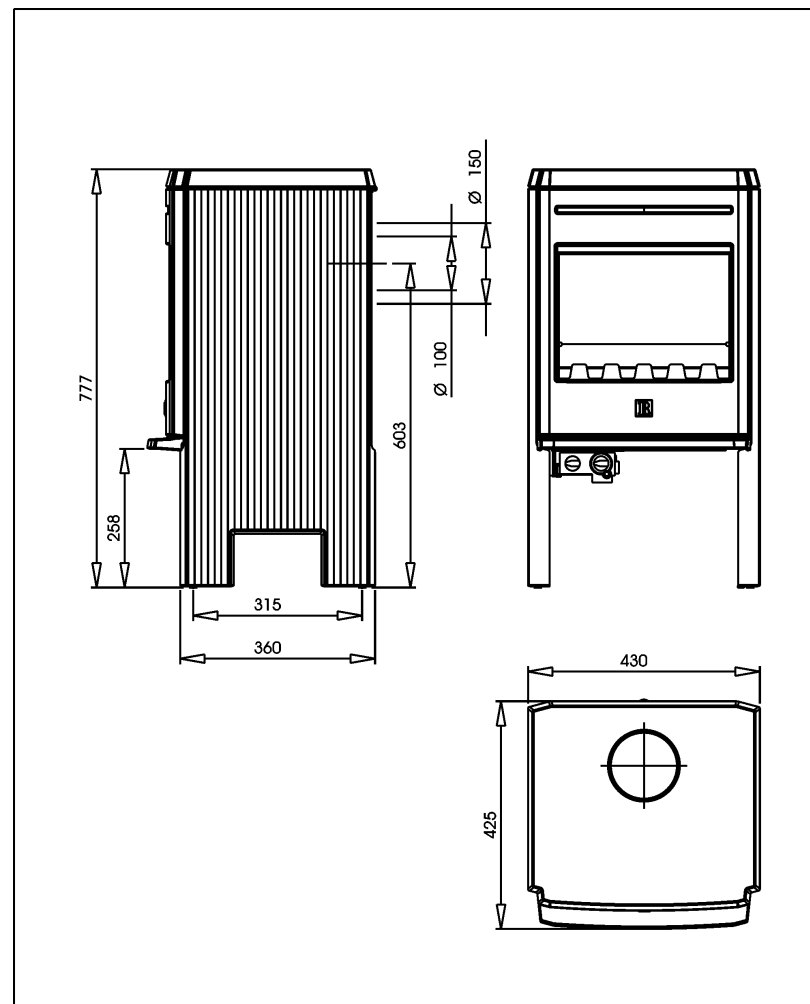

Land / Pays / Country / Land	BE FR	NL	DE LU	DE	ES GB IE PT DK FI SE IT AT	BE FR ES GB IE PT IT	NL DE AT	NO DK FISE	NO DK FISE
Categorie / Catégorie / Category / Kategorie	I2E+	I2L	I2E	I2ELL	I2H	I3+	I3P	I3B/P	I3B/P
Gassoort / Type de gaz / Type of gas / Gas Typ	G20/G25	G25	G20	G25	G20	G30/G31	G31	G30	G31
Type toestel / Type d'appareil / Type of appliance Typ Gerät	C11	C11	C11	C11	C11	C11	C11	C11	C11
Nom. belasting / Charge nom. / Nom. heat input / Nom. Bruttoleistung	4.0 kW	3.8 kW	4.0 kW	3.5 kW	4.0 kW	3.8 kW	3.8 kW	3.8 kW	3.8 kW
Rendement / Rendement / Efficiency / Wirkungsgrad	KL/CL.2	KL/CL.2	KL/CL.2	KL/CL.2	KL/CL.2	KL/CL.2	KL/CL.2	KL/CL.2	KL/CL.2
Nom. vermogen / Puissance nom. / Nom. heat output / Nom. Nettoleistung	3.0 kW	2.8 kW	3.0 kW	2.6 kW	3.0 kW	3.0 kW	3.0 kW	3.0 kW	3.0 kW
Nom. gasverbruik / Consommation gaz nom. / Nom. gas consumption / Nom. Gasverbrauch	0.4 m³/hr(G20)	0.5 m³/hr	0.4 m³/hr	0.4 m³/hr	0.4 m³/hr	0.3 kg/hr(G30)	0.3 kg/hr	0.3 kg/hr	0.3 kg/hr
Voordruk / Pression d'alimentation / Supply pressure / Vordruck	20/25 mbar	25 mbar	20 mbar	20 mbar	20 mbar	30/37 mbar	50 mbar	30 mbar	30 mbar
Branderdruk / Pression brûleur / Burner pressure / Brennerdruck	10/12.5 mbar	12.5 mbar	10 mbar	10 mbar	10 mbar	23/30 mbar	30 mbar	23 mbar	30 mbar
Diameter branderspuitstuk / Diamètre injecteur principal / Main nozzle diameter / Diameter Hauptdüse	1.80 mm	1.80 mm	1.80 mm	1.80 mm	1.80 mm	1.00 mm	1.00 mm	1.00 mm	1.00 mm
Code waakvlampspuitstuk / Code injecteur veilleuse / Pilot nozzle code / Kode Pilordüse	37	37	37	37	37	23	23	23	23
Gas aansluiting / Raccordement gaz / Gas connection / Gasanschluss	3/8"	3/8"	3/8"	3/8"	3/8"	3/8"	3/8"	3/8"	3/8"
Rookgasafvoer / Evacuation fumées / Vent system / Abgas-System									

100mm/150mm Metaloterm US

op het binnenwerk van de haard bevindt, de gelegenheid krijgt tot verdampen, en de hittebestendige lak de kans heeft om uit te harden. Witte aanslag op het glas en op het binnenwerk is mogelijk tijdens deze eerste periode. Met een doek is deze aanslag eenvoudig te verwijderen van zodra het toestel afgekoeld is.

Omdat een haard een warmtebron is die zorgt voor de circulatie van de lucht in de kamer, is het van belang dat u de haard niet kort na een verbouwing stookt. Door de natuurlijke luchtcirculatie wordt vocht en nog niet uitgeharde verf en lak aangezogen en zal zich boven de kachel ophopen.

Sluit steeds de afsluitkraan wanneer het toestel niet in gebruik is.

Gebroken of gebarsten glas moet worden vervangen alvorens het toestel opnieuw in bedrijf te stellen.

Sluit bij gasreuk onmiddellijk de hoofdkraan, open vensters en vermijd vuur of elektrische contacten (schakelaars). Wend u steeds tot een vakman om een eventueel gaslek op te sporen.

3. Installatie

Het toestel dient geplaatst, aangesloten, in bedrijf gesteld en gecontroleerd te worden door een bevoegd installateur, volgens de laatst geldende nationale en lokale normen en voorschriften voor gesloten toestellen en volgens de installatievoorschriften van de fabrikant.

3.1. Voorbereiding

Het volledige toestel bestaat uit 1 colli of doos, met uitzondering van de horizontale muurdoorvoer, die apart wordt geleverd.

Controleer het toestel onmiddellijk bij ontvangst op transportschade en/of zichtbare schade en breng desgevallend de leverancier op de hoogte. Stel het ondertussen niet in werking.

Teneinde beschadiging van het toestel te vermijden tijdens de plaatsing, is het aangeraden vooraf de glasdeur te verwijderen, evenals alle losse onderdelen en accessoires die zich in het toestel bevinden.

Om het toestel te openen, neemt U eerst de losse bovenplaat van het toestel weg. Nadien kan het voorfront verwijderd worden door het zondermeer naar boven te schuiven. De glasdeur zelf wordt geopend door de twee vleugelmoeren bovenaan los te schroeven en de deur naar onder te draaien. De deur kan volledig weggenomen worden door ze van haar scharnieren links en rechts onderaan te schuiven. Let bij deze handelingen erop dat het glas steeds goed ondersteund wordt zodat het niet breekt.

3.2. Plaatsing van het toestel

Het toestel moet worden geplaatst tegen een buitenmuur, zodat de muurdoorvoer buiten de woning kan uitmonden. Verzeker u ervan dat de totale wanddikte van de muur plus de minimale afstand van het toestel tot de muur, kleiner is dan de totale lengte van de muurdoorvoer, zoniet is de installatie onmogelijk.

De afstand tot onbrandbare wanden achteraan en zijdelings van het toestel, bedraagt minimaal 10 cm. Voor brandbare wanden is de minimale afstand 20 cm. De vloer onder en in de nabijheid van het toestel moet van onbrandbaar materiaal zijn, zoniet dient het afdoende te worden beschermd tegen oververhitting.

Het toestel wordt best geplaatst op een vlakke bodem en zodanig dat het perfect waterpas staat.

3.3. Plaatsing van de geveldoorvoer

3.3.1. Algemeen

Het toestel mag enkel worden geplaatst met gebruik van de originele Metaloterm US geveldoorvoer USDHCE10 en eventuele accessoires (zie bijlage voor detail). Deze kunnen in de gewenste aantallen probleemloos bij Uw verdeler worden aangeschaft.

3.3.2. Montagevoorschrift

Algemene voorschriften

- De afstand van kanalen en doorvoeren tot brandbaar materiaal moet overal minimaal 50 mm bedragen.
- Zowel de luchttoevoer- als de rookgasafvoerpijp van de geveldoorvoer moeten minimaal 30 mm over of in de aansluitkragen van het toestel geschoven worden en d.m.v. klembanden USKB 10 of roestvaststalen parkerschroeven tegen losschieten geborgd worden.
- Voor uitmondingen in de nabijheid van een afscheiding of ventilatieopening wordt verwezen naar de nationale en regionale voorschriften op dit gebied.

Keuze van het uitmondingsgebied

- De rookgasmond kan een temperatuur van 200 °C bereiken. Het is daarom belangrijk het uitmondingsgebied zo te kiezen, dat mogelijk contact tussen rookgasmond en personen vermeden wordt.
- De rookgassen zelf kunnen bij dit type toestel oplopen tot ca. 400 °C. Uitmonden onder overstekken en luifels kan gevaar opleveren door ophoping van hete verbrandingsgassen en is daarom niet toegestaan.

Geveldoorvoer door gevel van onbrandbaar materiaal

1. Maak een gat dia 152 mm in de gevel zodanig dat de luchttoevoerhuls naar buiten afwatert.

Hoogte center opening : 460 mm boven de vloer waarop de kachel geplaatst wordt.
Hoek: 1 tot 3 %, afhellend naar buiten.

2. Bepaal de lengte van de geveldoorvoer en kort indien nodig in. Laat de rookgasbuis ca. 10 mm uitsteken t.o.v. de luchttoevoerbuis.
Het inkorten van de luchttoevoerhuls (0,5 mm) gaat goed met een blikchaar.
Het inkorten van de rookgasbuis (0,6 mm) gaat goed met een ijzerzaag.

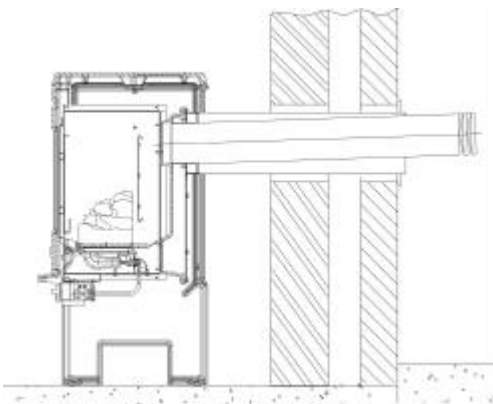

6. Diagnoseplan

Problem										Mögliche Ursache	Mögliche Lösung
Keine Funke	Funke, doch kein Zündung	Beil. Lötlasen der Zündknopf löscht Dauerflamme	Hauptbrenner geht nicht an	Pfeifton zwischen Klein- und Hochstand	Ungleichmässige Flammenhöhe	Gasgeruch	Abgasgeruch im Zimmer	Ofen schaltet aus			(*) = Eingriff vom Installateur ausführen lassen
x										Hochspannungskabel los	Anschluss überprüfen (*)
x										Kurzschluss in Hochspannungskabel	Kurzschluss beheben (*)
x										Zündkerze gebrochen	Kerze ersetzen (*)
x										Piezo-Zündung defekt	Piezo-Zündung ersetzen (*)
	x									Kein Gas	Gaszufuhr aufdrehen
	x									Luft in Leitungen	Warten, bis die Luft von dem Gas verdrängt worden ist.
	x							x		Zu hoher Gasdruck	Auslöser richtig einstellen oder Gaswerk benachrichtigen (*)
	x							x		Zu niedriger Gasdruck	Gaszufuhr auf lokale Verengung (z.B. Schmutz) prüfen, Auslöser richtig einstellen oder Gaswerk benachrichtigen (*)
	x	x							x	Dauerflammdüse oder -leitung verstopft	Sauber machen (*)
	x									Falsche Dauerflammdüse	Richtige Düse einsetzen (*)
		x								Thermoelement noch nicht ausreichend warm	Warten, bis es gewärmt ist
		x							x	Thermoelement befindet sich nicht in der Dauerflamme	Thermoelement richtig einsetzen(*)
		x								Russablagerung auf Thermoelement	Thermoelement mit Tuch reinigen
		x							x	Thermoelement defekt	Thermoelement ersetzen (*)
		x							x	Elektromagnetische Klappe defekt	Einstellblock ersetzen (*)
			x						x	Verstopfte Leitungen oder Düsen	Sauber machen, durchblasen (*)
				x						Grat an Düse	Grat entfernen (*)
					x					Verschmutzter Brenner	Brenner sauber machen (*)
								x		Gasaustritt	Undichte Stelle aufsuchen und reparieren (*)
								x	x	Verstopfte Rauch- oder Luftkanäle	Kanäle überprüfen und reinigen (*)
								x		Ofen undicht	Undichte Stelle aufsuchen und abdichten (*)
								x		Staub auf Brennkammer	Abstauben

5. Wartung

Der lackierte oder emaillierte Gussmantel wird, wenn er abgekühlt ist, mit einem feuchten Leder gereinigt. Das Gerät niemals reinigen, wenn es noch warm ist.

Kleinere Farbschäden können mit einer Sprühdose ausgebessert werden. Ihr Händler kann Ihnen die geeigneten Sprühdosen besorgen. Bei der ersten Inbetriebnahme nach dem Spritzen, kann der Ofen noch einen Geruch abgeben, der aber schnell verfliegt. Für kleinere Emailschäden gibt es kleine Reparaturkits in der gewünschte Farbe, auch bei ihrem Händler zur Verfügung.

Das Glas wird mit handelsüblichen Glasreinigungsprodukten gereinigt. Ihr Installateur kann Ihnen auch hier geeignete Mittel empfehlen. Benutzen Sie niemals scheuernde oder ätzende Produkte.

Einmal pro Jahr muss das Gerät von einem Fachmann gewartet und nachgesehen werden. Hierbei sollte unter anderem folgendes überprüft werden:

- Abstauben und säubern der Brennkammer und der Kanäle für Luftzufuhr und Rauchgasabfuhr.
- Inspektion und Dichtigkeitskontrolle der Luft- und Rauchgaskanäle, sowie des Giebelanschlusses.
- Abstauben und säubern des Brenners, am bestem mit einem Staubsauger.
- Abstauben der keramischen Kohlscheite.
Achtung: Diese Scheite sind sehr empfindlich, keine harten oder scheuernden Materialien benutzen und nicht mit Druckluft absprühen!
- Sauber machen und Kontrolle der Hauptdüse.
- Demontage und säubern von Sparflammdüse und Thermoelement.
- Dichtigkeitskontrolle der Gasleitungen.
- Betriebstest : Zünden Sparflamme, Zünden Hauptbrenner.

Zugang zu den wichtigsten Komponenten

- Entfernen Sie die Oberplatte und danach die Gussfront durch sie nach oben zu schieben (Anlage 4).
- Die **Zündflamme** ist auf der Front der Verbrennungskammer montiert, gerade unter der Glastür, und ist ohne Schwierigkeiten für Reparatur- bzw. Pflegezwecke erreichbar.
- Öffnen Sie die Glastür - schrauben Sie die 2 Flügelmuttern oben los und drehen Sie die Glastür nach unten; Sie können sie eventuell entfernen durch sie aus den Scharnieren links bzw. rechts unten zu schieben.
- Entfernen Sie die Imitationskohlen. .
- Der **Hauptbrenner** lässt sich einfach aus der Verbrennungskammer heben.
- Die **Hauptdüse** ist sichtbar auf dem Boden der Verbrennungskammer.
- Beliebig lässt sich, nach dem Sperren des Gasanschlusses, der **Gassatz** (Gasblock, Schläuche, Haupteinspritzsatz und Zündflamme) insgesamt von unter dem Gerät entfernen, nachdem Sie die Schrauben auf dem Boden der Verbrennungskammer und auf der Zündflammenflansche (Schrauben auf der Innenseite der Verbrennungskammer) losgeschraubt haben.

Slijpen wordt afgeraden i.v.m. het verbranden van het roestvast staal.
Verwijder bramen en zaagsel.

3. Steek de geveldoorvoer (3) USDHCE 10 vanaf buiten door de gevel, met "TOP" naar boven en bevestig buitenaan op de gevel (let op de afwatering naar buiten van de luchttoevoerhuls).
4. Indien gewenst kan het gat aan de binnenzijde van de muur afgewerkt worden met een muurplaat (4) USMP 10.
5. Sluit het toestel op de geveldoorvoer aan en borg met een klemring of roestvaststalen schroeven.

Geveldoorvoer door gevel van brandbaar materiaal

In alle gevallen dient de doorvoer rondom 50 mm verwijderd te zijn en te blijven van brandbaar materiaal.

Praktisch kan dit op twee manieren uitgewerkt worden (zie tekening):

- Mantelbuis (1) van onbrandbaar materiaal diameter 250 mm gebruiken.
- Koker (2) van onbrandbaar materiaal maken, vierkant 250 mm.

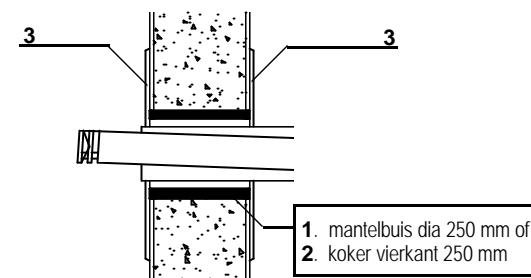

In beide gevallen centreer-
platen (3) USCP 10 gebruiken
voor centering en
afwerking.

3.4. Gas aansluiting

De aansluiting op de gasleiding gebeurt aan de rechterkant van het gasregelblok dat zich onderaan het toestel bevindt.

Controleer of de gassoort en de gasdruk ter plaatse overeenkomen met de aanduiding op het typeplaatje.

In de gastoevoerleiding moet een gekeurde gaskraan zo dicht mogelijk bij het toestel en steeds bereikbaar worden gemonteerd.

De aansluiting dient spanningsvrij te geschieden.

Controleer de toevoerleiding op gasdichtheid (door middel van bv. zeepwater).

Voor leidingen tot +/- 10 m volstaat 3/8" G buis of koperbuis 10/12 diameter. Voor meer dan 10 m gebruikt men 1/2" of koperbuis 13/15 diameter.

3.5. Plaatsing van de imitatie kooltjes

3.5.1. Positionering van de brander

Indien nog niet gebeurd, neem eerst en vooral het pakje met de imitatieloktjes uit de verbrandingskamer.

Let op! Deze stukken zijn breekbaar, behandel ze voorzichtig.

Ga dan na of de brander en de spiegelplaat correct gepositioneerd zijn en niet bewogen zijn door transport. De brander rust los op de bodem van de verbrandingskamer, steunt achteraan op de spuitstukhouder, en vooraan links en rechts met daartoe voorziene zittingen op twee pennen op de linker- en rechterwand van de verbrandingskamer. De spiegelplaat hangt aan twee asjes links en rechts bovenaan de verbrandingskamer, en steunt tegen twee gelijkaardige pennen onderaan. Zie figuur voor correcte positionering.

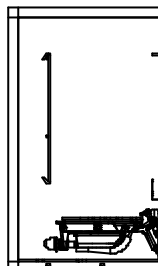

3.5.2. Plaatsing van de imitatieloktjes

De volledige set imitatieloktjes bestaat uit 1 koolhouder of "matrix" (3 delen, vooraf op elkaar gemonteerd) en 11 losse kooltjes. De onderdelen moeten op de brander worden gepositioneerd zoals geschetst op de figuur.

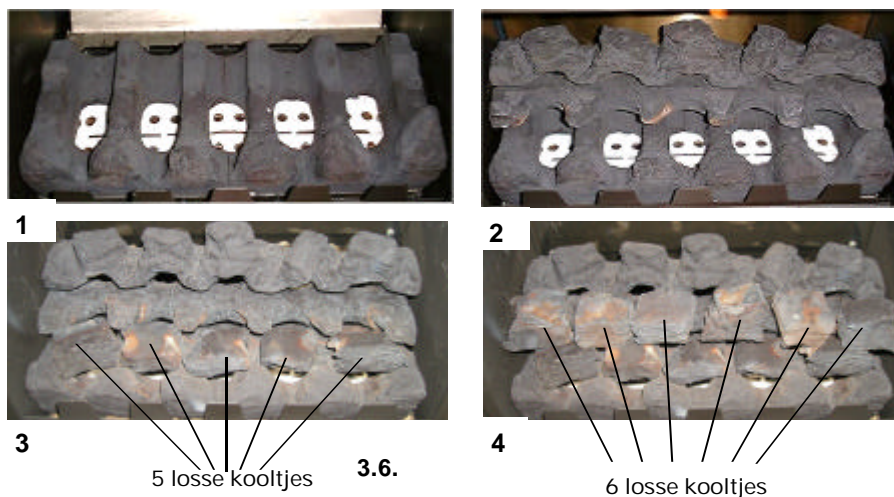

Afwerking

Monteer de glasdeur en bevestig met de twee vleugelmoeren bovenaan.

Schuif het voorfront tussen de twee zijpanelen in naar beneden en plaats nadien de losse topplaat. Zowel voorfront als topplaat moeten niet met enige bout of schroef worden bevestigd.

Ontsteek het toestel en ga na of het naar behoren werkt.

4. Betrieb

4.1. Anmachten

Der Gasregelblock befindet sich rechts unten am Ofen (s. Abbildung).

Die Sparflamme befindet sich kurz vor dem Hauptbrenner, sichtbar hinter der Nut in der Schutzplatte unten, hinter Glas.

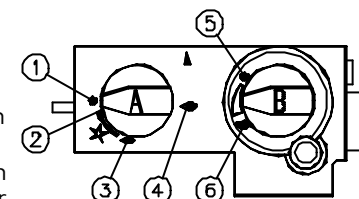

- Öffnen Sie den Gasabschlusshahn, der sich in der Gasleitung befindet, die zum Gerät führt.
- Drehen Sie Knopf A Richtung Zündposition (1 --> 2) bis Sie einen Widerstand verspüren.
- Drücken Sie Knopf A und halten ihn für einige Sekunden eingedrückt. Es strömt nun Gas zur Sparflamme.
- Halten Sie den Knopf eingedrückt und drehen diesen weiter nach links (2 --> 3). Sie hören einen "Klick", die Piezoelektronik wird aktiviert. Die Zündkerze der Sparflamme gibt einen Funken ab.
- Prüfen Sie, ob die Sparflamme brennt. Falls nicht, drehen Sie den Knopf zurück nach rechts und "klicken" erneut. Halten Sie Knopf A stets eingedrückt und wiederholen sie die Bewegungen, bis die Sparflamme brennt.
- Wenn die Sparflamme brennt, halten Sie den Knopf noch für etwa 20 Sekunden eingedrückt und lassen ihn danach los.
- Drehen Sie Knopf A nun weiter nach links bis zum Endanschlag (3 --> 4). Das Gas kann nun zum Hauptbrenner strömen. Abhängig von der Position von Knopf B kann der Hauptbrenner nun zünden.

Achtung! Wenn die Sparflamme erloscht wachen Sie bitte mindestens fünf Minuten, bevor Sie den Ofen erneut anmachen.

4.2. Regelung des Gasdurchflusses und der Flammenhöhe

Achtung. Beim Zünden, wenn das Gerät noch ziemlich kalt ist, sind die Flammen des Hauptbrenners noch sehr blau. In dem Maße, wie der Ofen sich bis auf seine Betriebstemperatur erwärmt, werden sie allmählich gelber und dem Flammenbild eines Kohlenfeuers ähneln.

Der Gasdurchfluss, und damit die Flammenhöhe, wird mit Knopf B geregelt. Im niedrigsten Stand (5) ist der Gasdurchfluss null oder minimal, im höchsten Stand (6) sind Gasdurchfluss und Flammenhöhe maximal.

4.3. Ausmachen

- Drehen Sie Knopf B nach rechts bis zur Position 5.
- Drehen Sie Knopf A bis zur Position 3. Die Gaszufuhr zum Hauptbrenner wird vollständig unterbrochen, die Sparflamme brennt weiter.
- Um den Ofen ganz auszumachen, drehen Sie Knopf A weiter bis zur Position 1, die Sparflamme erloscht.
- Wenn das Gerät längere Zeit nicht genutzt wird, schließen Sie bitte auch den Gasabschlusshahn der Gaszufuhrleitung.

3.5. Einbau der Imitationskohlen.

3.5.1. Montage des Brenners

Falls noch nicht durchgeführt, entfernen Sie zuerst das Päckchen Imitationskohlen von der Brennkammer.

Achtung! Diese Teile sind zerbrechlich; behandeln Sie sie mit Vorsicht!

Prüfen Sie nach, ob der Brenner und die Spiegelplatte richtig positioniert sind und nicht durch den Transport gelöst wurden. Der Brenner ruht lose auf dem Boden der Verbrennungskammer, ruht hinten auf dem Hauptdüsenhalter, und vorne links bzw. rechts mit den dazu vorgesehenen Stützen auf zwei Stiften auf der linken bzw. Rechten Seite der Verbrennungskammer. Die Spiegelplatte hängt an zwei kleinen Achsen links bzw. rechts oben an der Verbrennungskammer, und ruht gegen zwei ähnlichen Stiften unten. Sehen Sie sich die Zeichnung an für eine richtige Montage.

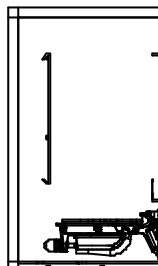

3.5.2. Einbau der Imitationskohlen

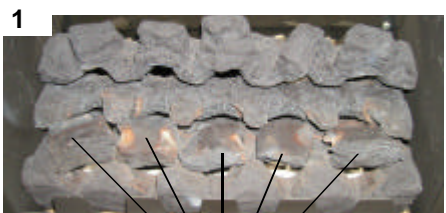

5 losse kooltjes

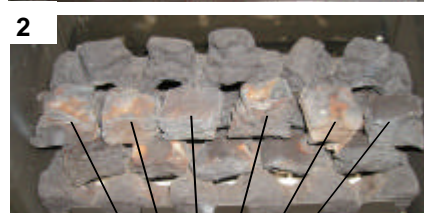

6 losse kooltjes

Der gesamte Satz Imitationskohlen besteht aus 1 Kohlenbehälter oder Matrix (3 Teile, vormontiert) und aus 11 losen Kohlen. Die Teile sollen auf den Brenner positioniert werden, wie auf der Zeichnung.

3.6. Abfertigung

Montieren Sie die Glastür und befestigen Sie sie oben mit den zwei Flügelmuttern.

Schieben Sie die Front zwischen die zwei Seitenplatten nach unten und montieren Sie nachher die lose Oberplatte. Die Frontplatte wie die Oberplatte brauchen keine Schrauben bzw. Bolzen.

Zünden Sie das Gerät und prüfen Sie, ob es richtig funktioniert.

4. Gebruik

4.1. Aansteken

De gasregelblok bevindt zich rechts onderaan de haard (zie figuur).

De waakvlam bevindt zich net voor de hoofdbrander, en zichtbaar achter het gaatje in de schermplaat onderaan achter het glas.

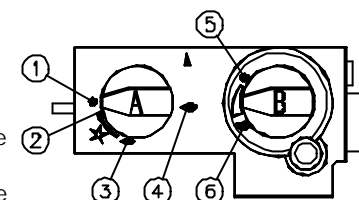

- Open de gasafsluitkraan die in de gasleiding naar het toestel is gemonteerd.
- Draai knop A richting ontstekingspositie (1 --> 2) tot je niet verder kunt.
- Druk knop A in en houd deze enkele seconden ingedrukt. Er stroomt nu gas naar de waakvlam.
- Houd de knop ingedrukt en draai verder naar links (2 --> 3). Je hoort een "klik", de piëzo wordt geactiveerd. Aan de ontstekingskaars van de waakvlam gaat de vonk over.
- Ga na of de waakvlam brandt. Zo niet, draai de knop terug en "klik" opnieuw. Houd knop A steeds ingedrukt en herhaal de beweging tot de waakvlam brandt.
- Eens de waakvlam ontstoken, houd de knop nog een 20-tal seconden ingedrukt en laat daarna rustig los.
- Draai knop A verder door tot eindaanslag (3 --> 4). Het gas heeft nu toegang tot de hoofdbrander. Afhankelijk van de positie van knop B zal de hoofdbrander nu al dan niet ontsteken.

Opgelet ! Indien de waakvlam uitgaat, wacht minstens een vijftal minuten vooraleer het toestel opnieuw aan te steken.

4.2. Regeling gasdebiet / vlamhoogte

Opgelet. Bij het ontsteken, wanneer het toestel nog vrij koud is, zijn de vlammen van de hoofdbrander zeer blauw. Naarmate het toestel opwarmt tot zijn bedrijfstemperatuur, zullen ze geleidelijk aan geler worden en het aspect van een echt kolenvuur benaderen.

Het gasdebiet, en dus de hoogte van de vlammen, wordt geregeld door knop B. Op de laagste stand (5) is het gasdebiet nul of minimaal, op de hoogste stand (6) is het gasdebiet - en dus de vlamhoogte - maximaal.

4.3. Doven

- Draai knop B naar rechts tot positie 5 tot de vlamhoogte minimaal is of de hoofdbrander dooft.
- Draai knop A tot positie 3. De gastoevoer naar de hoofdbrander wordt volledig afgesloten, de waakvlam blijft branden.
- Om het toestel volledig te doven, druk knop A in en draai verder tot positie 1, de waakvlam gaat uit. Alleen als het thermokoppel voldoende afgekoeld is, kan men de waakvlam opnieuw aansteken.
- Wordt het toestel voor langere tijd niet gebruikt, draai dan ook de gasafsluitkraan in de gastoevoerleiding dicht.

5. Onderhoud

De gelakte of geëmailleerde gietijzeren mantel wordt zuiver gemaakt met een vochtig zeemvel, als hij voldoende koud is. Het toestel nooit poetsen wanneer het nog te warm is.

Kleine verfbeschadigingen kunnen bijgewerkt worden met een spuitbus. Uw verdeler kan U de gepaste spuitbus bezorgen. Bij het eerste gebruik na het spuiten kan Uw toestel nog wat geur afgeven. Dit verdwijnt echter snel. Kleine emailbeschadigingen worden hersteld met een reparatiekit van de gewenste kleur, beschikbaar bij Uw verdeler.

Het glas wordt gereinigd met in de handel verkrijgbare glasreinigingsproducten (bv. producten voor keramische kookplaten). Uw installateur kan U ook aangepaste producten bezorgen. Gebruik echter nooit schurende of bijtende producten.

Eenmaal per jaar dient het toestel te worden onderhouden en nagezien door een vakman. Deze onderhoudsbeurt zal ondermeer het volgende omvatten :

- Afstoffen en zuiver maken van de verbrandingskamer en kanalen voor luchtaanvoer en rookgasafvoer
- Inspectie en dichtheidscontrole van lucht- en rookgaskanalen, en van geveldoorvoer.
- Afstoffen en zuiver maken van de brander. Zuiver maken van de brander gebeurt best met een stofzuiger.
- Afstoffen van de keramische kooltjes.
Let op : deze blokken zijn zeer kwetsbaar : geen harde of schurende materialen gebruiken, en niet afsprengen met perslucht !
- Zuiver maken en controleren van het hoofdspuitstuk
- Demontage en zuiver maken van waakvlamspuitstuk en thermokoppel
- Dichtheidscontrole van de gasleidingen
- Werkingstest : ontsteking waakvlam, ontsteking hoofdbrander.

Toegang tot de belangrijkste componenten

- Neem de topplaat weg en verwijder het gietijzeren voorfront door het naar omhoog te schuiven (zie bijlage 4).
- De **waakvlam** is gemonteerd op het voorfront van de verbrandingskamer net onder de glasdeur, en is vlot bereikbaar voor herstelling of onderhoud.
- Open de glasdeur - 2 vleugelmoeren bovenaan losmaken en glasdeur naar beneden draaien; eventueel wegnemen door ze uit haar scharnieren links en rechts onderaan te schuiven.
- Neem de imitatiekooltjes weg.
- De **hoofdbrander** kan gewoon uit de verbrandingskamer getild worden.
- Het **hoofdspuitstuk** is zichtbaar op de bodem van de verbrandingskamer.
- Desgewenst kan, na afkoppeling van de gasaansluiting, de **gaseenheid** (gasblok, leidingen, hoofdspuitstuk en waakvlam) in zijn geheel van onder het toestel worden gehaald, na losmaken van de schroeven van de bodem van de verbrandingskamer en van de waakvlamflens (schroeven binnenkant verbrandingskamer).

Im Zusammenhang mit dem Verbrennen von rostfreiem Stahl raten wir von schleifen ab. Entfernen Sie Späne und andere Rückstände.

3. Stecken Sie den Giebelanschluss (3) USDHCE 10 von außen durch den Giebel, mit "TOP" nach oben, und befestigen Sie ihn außen am Giebel (Achten Sie auf die Entwässerung nach außen von der Luftzufuhrhülse).
4. Falls gewünscht, kann das Loch an der Innenseite der Wand mit einer Wandplatte (4) USMP 10 verdeckt werden.
5. Installieren Sie das Gerät auf der Giebelanschluss und sichern Sie es mit Klemmen oder rostfreien Schrauben gegen Aufspringen.

Giebelanschluss durch einen Giebel aus brennbarem Material

In jedem Fall muss der Anschluss rundum 50 mm von brennbarem Material entfernt sein und bleiben.

Praktisch ist dies auf zweierlei Arten erreichbar (s. Skizze):

- Mantelrohr (1) aus feuerfestem Material mit Querschnitt 250 mm benutzen.
- Viereckiges Gehäuse (2) aus feuerfestem Material mit Querschnitt 250 mm anfertigen.

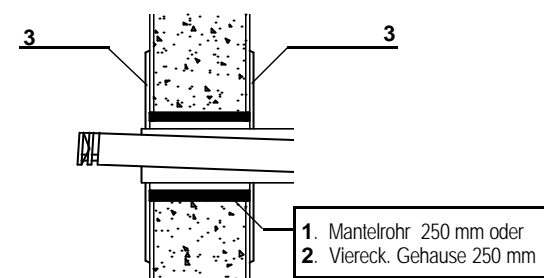

In beiden Fällen Zentrierplatten (3) USCP 10 für die Zentrierung und Verarbeitung benutzen.

3.4. Gasanschluss

Der Anschluss der Gasleitung wird an der rechten Seite des Gasregelblocks vorgenommen, der sich unter dem Gerät befindet.

Kontrollieren Sie, ob Gassorte und Gasdruck mit den Angaben auf dem Typenschild übereinstimmen.

In die Gaszufuhrleitung muss ein vorschriftsmäßiger Absperrhahn, der immer zugänglich sein muss, so dicht wie möglich in der Nähe des Geräts montiert werden. Der Anschluss muss spannungsfrei vorgenommen werden.

Kontrollieren Sie (z.B. mit Seifenwasser) die Zufuhrleitung auf Dichtigkeit.

Für Leitungen bis zu einer Länge von +/- 10 m genügt 3/8" G Rohr oder Kupferrohr mit Querschnitt 10/12. Bei Längen über 10 m benutzt man 1/2" oder Kupferrohr im Durchmesser 13/15.

3.3. Installation des Giebelanschlusses

3.3.1. Allgemeines

Das Gerät darf nur zusammen mit originalen Metaloterm US Giebelanschluss USDHCE10 und Zubehören eingebaut werden. Diese sind in der gewünschten Anzahl problemlos über Ihren Händler lieferbar. In der Anlage finden Sie eine Liste der lieferbaren Teile.

3.3.2. Montageanleitung

Allgemeine Anweisungen

- Der Abstand von Kanälen und Anschlüssen zu brennbarem Material muss überall mindestens 50 mm betragen.
- Sowohl das Luftzufuhr- als auch das Abgasabfuhrrohr müssen mindestens 30mm in oder oben die Anschlusskragen des Geräts gesteckt sein und dann mit Klemmen USKB 10 oder rostfreien Schrauben gegen Aufspringen gesichert werden.
- Für Ausmündungen in der Nähe von Ventilationsöffnungen wird auf die diesbezüglichen nationalen und regionalen Vorschriften verwiesen.

Wahl des Ausmündungsgebiets

- Der Rauchgasmund kann eine Temperatur von 200°C erreichen. Es ist daher wichtig das Ausmündungsgebiet so zu wählen, dass ein möglicher Kontakt zwischen Rauchgasmund und Personen vermieden wird.
- Die Abgase selbst können bei diesem Typ Ofen eine Temperatur von ca. 400°C erreichen. Das Ausmünden unter Auskragungen und Vordächern kann wegen des Staus von heißen Verbrennungsgasen gefährlich werden und ist deshalb nicht zulässig.

Giebelanschluss durch einen Giebel aus feuerfestem Material

1. Bohren Sie ein Loch in den Giebel, diameter 152 mm, so dass die Luftzufuhrhülse nach außen entwässert.
Höhe Mittelpunkt Loch : 460 mm von Boden auf welche m Gerät gestellt wird.
Winkel: 1 bis 3 % Schräge.
2. Bestimmen Sie die Länge des Giebelanschlusses und kürzen Sie falls erforderlich.
Die Luftzufuhrhülse (0,5 mm) läßt sich einfach mit Hilfe einer Bleischere kürzen, beim Kürzen des Rauchgasrohrs 0.6 mm) nehmen Sie am besten eine Eisensäge zur Hand.

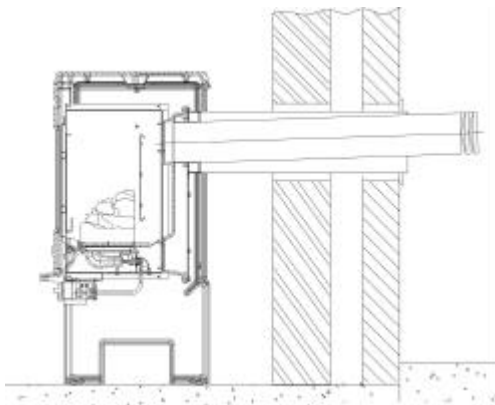

6. Mogelijke storingen en oplossingen

probleem								mogelijke oorzaak	mogelijke oplossing	
Geen vonk	Wel vonk, maar geen ontsteking	Bij loslaten aansteekknop dooft waakvlam	Hoofdbrander wil niet branden	Fluiten tussen grote en kleine stand	Vlam ongelijkmatige hoogte	Gasreuk	Reuk van verbrandingsgassen in lokaal	Toestel dooft	(*) = ingreep door installateur laten doen	
x									hoogspanningskabel los	aansluiting nazien (*)
x									kortsluiting van hoogspanningskabel	kortsluiting verhelpen (*)
x									bougie gebroken	bougie vervangen (*)
x									piëzo-ontsteking defect	piëzo vervangen (*)
	x								geen gas	gastoevoer openen
	x								lucht in leidingen	geduld hebben, tot de lucht volledig door het gas is uitgeduwd
	x						x		te hoge gasdruk	ontspanner juist instellen of de gasmaatschappij verwittigen (*)
	x						x		te lage gasdruk	nazien van plaatselijke wurging van gastoevoer (bv. door vervuiling), ontspanner juist instellen of gasmaatschappij verwittigen (*)
x	x						x		waakvlamspuitstuk of waakvlamleiding verstopt	reinen (*)
x									foutief waakvlamspuitstuk	juiste waakvlamspuitstuk monteren (*)
		x							thermokoppel nog niet voldoende warm	tijd geven om het op te warmen
		x					x		thermokoppel zit niet in de waakvlam	thermokoppel juist plaatsen (*)
		x							koolafzetting op thermokoppel	thermokoppel reinigen met doek
		x					x		thermokoppel defect	thermokoppel vervangen (*)
		x					x		electromagnetische klep defect	regelblok vervangen (*)
			x				x		verstopte leidingen of spuitstukken	reinen, doorblazen (*)
				x					braam aan spuitstuk	braam verwijderen (*)
					x				vervuilde brander	schoonmaken (*)
						x			gaslek	lek opsporen en verhelpen (*)
							x	x	verstopte rook- of luchtaanvoerkanalen	rookkanalen controleren en reinigen (*)
							x		toestel on dicht	lekken opsporen en dichtn (*)
							x		stof op verbrandingskamer	afstoffen

Préface

Le foyer vous est fourni avec les notices d'installation et mode d'emploi cijoins. Outre des instructions pour le placement et des informations sur l'utilisation du foyer, vous y trouverez également des conseils en matière de sécurité et d'entretien. Lisez attentivement ce carnet avant de procéder à l'installation et de mettre l'appareil en service.

Conservez ce carnet pour qu'un prochain utilisateur puisse également en profiter.

1. Introduction

Ce foyer à gaz fermé est conçu pour être placé dans un local d'habitation et peut exclusivement être utilisé en combinaison avec la sortie murale d'origine Metaloterm US. Grâce à son concept, il est également possible de placer le foyer dans des habitations hermétiques et bien isolées.

L'appareil ne peut être raccordé tel quel à un conduit d'évacuation des gaz de fumée existant ou à une cheminée.

L'appareil est pourvu d'une chambre de combustion fermée et doit être installé comme un appareil fermé. Les gaz de combustion sont évacués vers l'extérieur avec une combinaison admission/évacuation, par le tirage naturel de l'appareil. C'est par ce même tirage naturel que l'air de combustion nécessaire est aspiré.

Le système d'évacuation et la sortie doivent répondre aux dispositions en vigueur localement. Il s'agit ici d'un appareil fermé de type C11.

En raison du tirage naturel, il est indispensable que l'admission et l'évacuation se trouvent dans la même zone de pression. En utilisant la tuyauterie concentrique, vous répondez automatiquement à cette exigence.

2. Sécurité

L'appareil est réglé et scellé en usine, conformément à la catégorie stipulée sur la plaque d'identification et à la charge nominale exacte. Contrôlez si les données figurant sur la plaque d'identification correspondent au type de gaz local et à la pression et à la nature de votre installation.

Le foyer doit être installé, mis en service et contrôlé par un installateur agréé qui est également au courant des règles et normes en vigueur au niveau national et local.

L'appareil doit être contrôlé par l'installateur quant à l'étanchéité de la conduite d'arrivée du gaz et de la conduite d'évacuation des gaz de fumée. De même, le fonctionnement de la vanne de réglage, le circuit du thermocouple et l'allumage du brûleur doivent également être vérifiés.

Lors de la mise en marche, informez-vous auprès de votre installateur sur l'utilisation, la commande et l'entretien de votre appareil.

L'appareil a été conçu à des fins de chauffage. Cela implique que toutes les surfaces, y compris le verre, peuvent être très chaudes (>100 °C). Exception faite toutefois des boutons de commande.

Ne placez pas de rideaux, vêtements, linges, meubles ou autre matière inflammable sur ou à proximité de l'appareil. La distance de sécurité minimale est de 100 cm.

Il est recommandé, après installation du foyer, de le laisser chauffer pendant quelques heures sur la position la plus élevée et de bien ventiler pour faire évaporer la graisse de protection qui pourrait se trouver sur certaines parties intérieures du foyer et faire sécher la laque réfractaire. Il peut se former un dépôt blanc sur la vitre

und der hitzebeständige Lack kann aushärten. Während dieser ersten Inbetriebnahme kann auf dem Glas und an der Innenseite ein weißer Ansatz auftreten. Sobald das Gerät abgekühlt ist, kann dieser mit einem Tuch einfach entfernt werden.

Weil ein Ofen eine Wärmequelle ist, die eine Raumluftzirkulation bewirkt, ist es wichtig, mit dem Ofen nicht kurz nach Um- oder Ausbauarbeiten zu heizen. Über die natürliche Luftzirkulation werden Feuchtigkeit und noch nicht ausgehärtete Farben und Lacke angesogen, die sich oberhalb des Ofens ablagern.

Schließen Sie immer den Absperrhahn, wenn das Gerät nicht in Betrieb ist.

Zerbrochenes oder gesprungenes Glas muss ersetzt werden, bevor das Gerät erneut in Betrieb genommen wird.

Schließen Sie bei Gasgeruch sofort den Haupthahn, öffnen Sie Fenster und Türen und vermeiden Sie offenes Feuer oder elektrische Kontakte (Schalter). Wenden Sie sich stets an einen Fachmann um ein mögliches Gasleck ausfindig zu machen.

3. Montagevorschrift

Das Gerät muss von einem qualifizierten Installateur entsprechend den zuletzt gültigen nationalen und regionalen Normen und Vorschriften für geschlossene Geräte und entsprechend den Einbauvorschriften des Fabrikanten installiert, angeschlossen, in Betrieb genommen und kontrolliert werden.

3.1. Vorbereitung

Das gesamte Gerät besteht aus 1 Dose, mit Ausnahme des Giebelanschlusses, der separat geliefert wird.

Kontrollieren Sie das Gerät sofort nach Empfang auf Transportschaden bzw. sichtbaren Schaden, und berichten Sie gegebenenfalls darüber den Lieferanten. Mittlerweile das Gerät nicht einschalten!

Um Beschädigung des Geräts während der Installation zu vermeiden, wird empfohlen im voraus die Glastür zu beseitigen, wie auch die losen Unterteile und das Zubehör die sich im Gerät befinden.

Um das Gerät zu öffnen, entfernen Sie zuerst die lose Oberplatte vom Gerät. Nachher können Sie die Vorderplatte entfernen durch sie einfach nach oben zu schieben. Die Glastür lässt sich öffnen, wenn Sie die zwei Flügelmuttern oben losschrauben und die Glastür nach unten drehen. Die Tür lässt sich komplett entfernen, wenn Sie sie von den Scharnieren links und rechts unten abschieben. Achten Sie darauf, dass das Glas die ganze Zeit richtig unterstützt ist damit es nicht bricht.

3.2. Installation des Geräts

Das Gerät wird gegen eine Aussenwand installiert, damit der Giebelanschluss ausserhalb der Wohnung münden kann. Stellen Sie sicher, dass die Gesamtstärke der Mauer bzw. der Mindestabstand zwischen Gerät und Mauer niedriger ist als die Gesamtlänge des Giebelanschlusses; wenn nicht, ist die Installation unmöglich.

Der Abstand bis feuerfeste Wände hinter und auf der Seite des Geräts, soll mindestens 10 cm betragen. Bei brennbaren Wänden soll der Abstand mindestens 20 cm betragen. Der Boden unten bzw. in der Nähe des Geräts soll aus feuerfestem Material bestehen; wenn nicht, soll er genügend vor Überhitzung geschützt werden.

Das Gerät wird am besten auf einen Flachboden installiert und zwar perfekt waagrecht.

Vorwort

Zusammen mit diesem Ofen erhalten Sie die Einbauanleitung und Gebrauchsanweisung. Neben Informationen über Installation und Betrieb finden Sie hierin auch Tipps im Zusammenhang mit Sicherheit und Wartung.

Bitte lesen Sie dieses Heft sorgfältig durch, bevor Sie mit dem Einbau und der Inbetriebnahme des Geräts beginnen.

Heben Sie es bitte auch für den Fall gut auf, dass ein zukünftiger Benutzer sich zurechtfinden kann.

1. Einleitung

Dieser geschlossene Gasofen wurde für den Einsatz in Wohnräumen entworfen und darf ausschließlich in Kombination mit Metaloterm US Giebelanschluss betrieben werden. Dank seines Konzepts ist der Einbau des Ofens auch in absolut dichten und nachträglich isolierten Wohnungen möglich.

Das Gerät darf nicht so ohne weiteres an einen bestehenden Rauchabfuhrkanal oder Schornstein angeschlossen werden.

Das Gerät ist mit einem geschlossenen Brennraum ausgestattet und muss als ein geschlossenes Gerät installiert werden. Die Verbrennungsgase werden durch den natürlichen Zug des Ofens über einen kombinierten Lufteinlass- und ausstoss nach außen abgeführt. Durch denselben natürlichen Zug wird die benötigte Verbrennungsluft angesaugt.

Das Abgassystem und die Ausmündung müssen den örtlich geltenden Vorschriften entsprechen. Es handelt sich hier um ein geschlossenes Gerät vom Typ C11.

Der natürliche Zug macht es erforderlich, dass sich Luftein- und auslass in einem Gebiet gleichen Drucks befinden. Durch den Einsatz des Systems konzentrischer Rohre wird dieser Forderung automatisch entsprochen.

2. Sicherheit

Das Gerät wurde in der Fabrik entsprechend der auf dem Typenschild angegebenen Kategorie und nominalen Belastung eingestellt und versiegelt. Kontrollieren Sie bitte, ob die auf dem Typenschild gemachten Angaben mit Gasart, Gasdruck und dem Typ Ihrer Anlage übereinstimmen.

Der Ofen muss von einem qualifizierten Installateur eingebaut, in Betrieb genommen und kontrolliert werden. Der Installateur muss gleichfalls die entsprechenden national und regional geltenden Vorschriften und Normen kennen.

Der Installateur muss das Gerät auf die Dichtigkeit der Gaszufuhr- und Abgasleitungen hin überprüfen. Auch die Funktion des Regelkrans, des Thermokoppelkreises und das Zünden des Brenners müssen überprüft werden.

Lassen Sie sich hierbei von Ihrem Installateur über Gebrauch, Bedienung und Wartung des Geräts unterrichten.

Das Gerät wurde zu Heizzwecken entworfen. Das bedeutet, dass alle Oberflächen, einschließlich des Glases, sehr heiß werden können (> 100°C). Eine Ausnahme hiervon sind allein die Bedienungsknöpfe rechts an der Unterseite des Geräts.

Hängen Sie keine Gardinen, Kleidung oder Wäsche in der Nähe des Geräts auf und stellen sie ebenfalls keine Möbel oder andere brennbare Materialien in die Nähe des Ofens. Der minimale Sicherheitsabstand beträgt 100cm.

Es wird empfohlen, nach der Installation des Ofens, diesen einige Stunden auf der höchsten Stufe zu betreiben und dabei gut zu lüften. Das zum Schutz an der Innenseite des Ofens aufgetragene Fett kann auf diese Art und Weise verdampfen

et sur les parois intérieures durant cette première période. Ce dépôt s'enlève facilement à l'aide d'un chiffon, dès que l'appareil est refroidi.

Comme un foyer est une source de chaleur qui crée une circulation de l'air dans la chambre, il importe que vous n'allumiez pas le foyer juste après avoir fait des transformations dans votre habitation. De par la circulation naturelle de l'air, l'humidité et la peinture pas encore sèche sont aspirées et se déposeront sur les parois juste au-dessus du poêle.

Fermez toujours le robinet d'arrêt du gaz lorsque l'appareil n'est pas utilisé.

Le verre fissuré ou brisé doit être remplacé avant de remettre l'appareil en marche.

En cas d'odeur de gaz, fermez immédiatement le robinet principal, ouvrez les fenêtres et évitez d'allumer du feu ou des contacts électriques (interrupteurs).

Adressez-vous toujours à un spécialiste pour détecter une éventuelle fuite de gaz.

3. Installation

L'appareil doit être placé, raccordé, mis en service et contrôlé par un installateur agréé, suivant les dernières normes et dispositions nationales et locales en vigueur et suivant les règles d'installation du fabricant.

3.1. Préparation

L'appareil est livré en 1 colis, à l'exception du terminal mural, livré séparément.

Contrôlez l'appareil immédiatement à la réception pour vérifier qu'il n'a pas été endommagé au cours du transport et/ou ne présente pas de dégâts visibles. Le cas échéant, informez-en le fournisseur. Entre-temps, ne le mettez pas en service.

Afin d'éviter tout endommagement de l'appareil pendant le placement, il est recommandé d'enlever préalablement la porte vitrée ainsi que toutes les pièces détachées et accessoires qui se trouvent dans l'appareil.

Pour accéder l'intérieur de l'appareil, enlevez d'abord la plaque de dessus. Elle n'est pas fixée. Ensuite glissez le panneau frontal vers le haut et déposez-le. La porte vitrée s'ouvre vers le bas après avoir dévissé les deux vis papillon au-dessus de la porte. La porte se dépose en la retirant de ses pivots en bas à gauche et à droite. Veillez à ce que la porte vitrée soit toujours bien soutenue pour que le verre ne se casse pas.

3.2. Placement de l'appareil

L'appareil doit être placé contre un mur extérieur afin que le terminal mural débouche à l'air libre. Assurez-vous que le total de l'épaisseur du mur plus et de la distance entre l'arrière de l'appareil et le mur, soit inférieur à la longueur utile totale du terminal, autrement l'installation ne sera pas possible.

Respectez une distance d'au moins 10 cm de parois arrière et latérales non combustibles. Pour des parois en matériau inflammable ou combustibles, respectez une distance d'au moins 20 cm.

Le revêtement de sol sous et aux alentours de l'appareil doit être en matériau résistant à la chaleur, autrement une protection adéquate doit être prévue.

L'appareil sera placé, de préférence, sur un sol plat et ajusté de sorte à ce qu'il soit parfaitement à niveau.

3.3. Placement et raccordement de la sortie murale

3.3.1. Généralités

L'appareil ne peut être placé qu'avec utilisation du terminal mural Metaloterm US type USDHCE10 et ses accessoires (détail en annexe). Vous pouvez vous procurer ceux-ci sans problèmes, dans les quantités désirées, auprès de votre distributeur.

3.3.2. Instructions générales de montage

Règles générales

- La distance entre les conduits et terminal, et tout matériau inflammable doit être partout de minimum 50 mm.
- La buse d'évacuation des gaz de fumée ainsi que la buse d'arrivée d'air, doivent s'emboîter à minimum 30 mm dans ou sur les colliers de raccordement de l'appareil et être assurés au moyen d'un collier de fixation USKB10 ou de vis inox
- Pour les embouchures à proximité d'une limite de propriété ou d'une ouverture de ventilation, il est fait référence aux règles nationales et régionales en vigueur dans ce domaine.

Choix de la zone de la sortie

- Le terminal peut atteindre une température de 200°C. C'est la raison pour laquelle il est important de choisir la zone de sortie de telle manière que tout contact possible entre le terminal et les personnes soit évité.
- Les gaz de fumée eux-mêmes peuvent atteindre, dans ce type d'appareil, environ 400°C. Positionner le terminal sous une saillie ou un auvent peut engendrer des risques par accumulation de gaz de combustion chauds et n'est dès lors pas autorisé.

Montage au travers d'un matériau ininflammable

1. Faites un trou dia 152 mm dans la façade de manière à ce que l'enveloppe d'arrivée d'air soit drainée vers l'extérieur.

Hauteur du centre du trou : 460 mm au-dessus du niveau sur lequel sera placé l'appareil.
Inclinaison : 1 à 3 % vers le bas vers l'extérieur.

2. Déterminez la longueur du terminal et raccourcissez-le si nécessaire. Veillez à ce que le tuyau de gaz de fumées reste environ 10 mm plus long que l'enveloppe d'admission d'air. Le raccourcissement de l'enveloppe d'admission d'air (0,5 mm) s'opère facilement avec une cisaille de ferblantier. Le raccourcissement du tuyau de

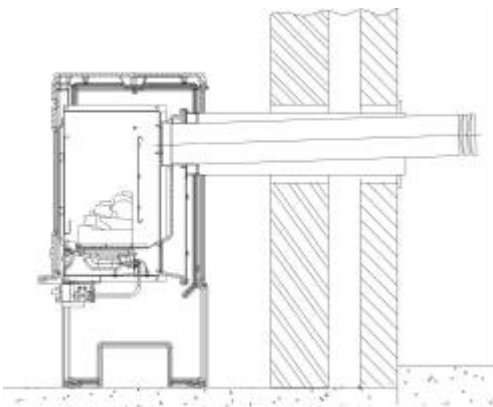

6. Troubleshooting

symptom		possible cause	possible remedy		
No spark	Piezo operates normally but pilot will not light		(*) = must be carried out by qualified engineer		
	Pilot light goes out when releasing ignition button				
	Main burner will not burn				
	Whistle noise between low and high fire				
	Flames irregular height				
	Smell of gas				
	Smell of unburnt gases in room				
	Fire goes out				
x		High tension lead loose	Check connection (*)		
x		HT lead shorting out on burner body	Establish where spark is occurring and insulate or re-route lead accordingly (*)		
x		Electrode broken	Replace electrode (*)		
x		Faulty piezo-igniter	Replace piezo (*)		
	x	No gas	Open gas supply		
	x	Air in tubes	Be patient until air is replaced by gas		
	x	Gas pressure too high	Re-adjust supply pressure or call gas-supply company (*)		
	x	Gas pressure too low	Check for possible obstruction of gas supply tube, re-adjust supply pressure or call gas-supply company (*)		
	x	x	Pilot nozzle or tubing blocked	Clean tubes or pilot nozzle (*)	
	x		Incorrect pilot nozzle	Place correct pilot nozzle (*)	
	x		Thermocouple insufficiently hot	Wait a moment to heat thermocouple	
	x	x	Thermocouple not in pilot-flame	Put thermocouple in correct position(*)	
	x		Sooting of thermocouple	Clean thermocouple	
	x	x	Faulty thermocouple	Replace thermocouple (*)	
	x	x	Faulty safety valve	Replace safety valve (*)	
		x	Blocked piping or injector nozzle	Clean pipes and injector nozzle (*)	
		x	Burr on burner jet	Remove burr (*)	
		x	Partly blocked burner	Clean burner (*)	
		x	Gas leak	Look up leak and rectify (*)	
		x	x	Blocked vent system	Control and clean (*)
		x		Appliance is leaking	Look up and rectify (*)
		x		Dust on appliance	Remove dust

5. Maintenance

Enamelled surfaces can be cleaned, only when cold, with a moist, soft cloth. Painted surfaces can be cleaned with a soft brush or proprietary stove polish. Never clean the unit while hot.

Minor paint damage can be touched up with spray paint and enamelled surface damage can be touched up with coloured repair kits. Both products are available from your Dovre Dealer. During the first use after paint spraying your unit may give off a slight odour. This will quickly disappear.

The glass can be cleaned with a proprietary glass cleaner available from your Dovre Dealer. Never use abrasive or corrosive cleaning products.

The installation requires maintenance and inspection by a specialist at least once a year. Maintenance will include the following:

- Dusting and cleaning of the combustion chamber and the air intake and flue gas exhaust ducts.
- Inspection and checking of seals for tightness of the air and flue gas ducts, and of wall terminal.
- Dusting and cleaning of the burner. After removal of the loose coals and matrixes, the burner can simply be lifted out. Cleaning of the burner is best carried out with a vacuum cleaner.
- Dusting of the matrixes and coals.
Take care: these parts are very fragile: do not use any hard or abrasive materials, and do not spray with compressed air!
- Cleaning and inspection of the main injector.
- Disassembly and cleaning of the pilot light injector and thermocouple.
- Inspection of the gas line for leaks.
- Operating test: lighting the pilot flame, lighting the main burner.

Access to the most important components

- Remove the top plate and then the front plate by lifting and sliding it up (see annex 4).
- The **pilot flame** is mounted on the front side of the combustion chamber, just beneath the glass door.
- Open the glass door (2 bolts at the upper part) and tilt it downwards or remove it by lifting out of its lower hinges.
- Remove the loose coals and matrixes.
- The **main burner** can now be lifted from its seat and removed.
- The **main injector** is visible on the bottom of the combustion chamber.
- If requested, the **complete gas unit** can be removed from the stove. The gas unit holder plate is fixed against the bottom plate of the combustion chamber (screws accessible from the outside). Also remove the pilot flame flange (screws accessible from the inside).

gaz de fumée (0,6mm) s'opère facilement avec une scie à métaux. Il est déconseillé de meuler en raison de la combustion de l'acier inoxydable. Enlevez les bavures et sciures.

3. Placez le terminal (3) USDHCE 10 à partir de l'extérieur à travers la façade, avec "TOP" en haut et fixez dehors à la façade (faites attention au drainage de l'enveloppe d'admission d'air vers l'extérieur).
4. Si vous le souhaitez, le trou à l'intérieur du mur peut être fini par une plaque murale (4) USMP 10.
5. Raccordez l'appareil et assurez au moyen d'un collier de fixation ou des vis inox.

Montage au travers d'une façade en matériau inflammable

Dans tous les cas, le terminal doit être et rester éloigné d'environ 50 mm de tout matériau inflammable.

Dans la pratique, cela peut s'opérer de deux manières (voir dessin cidessous):

- Utiliser un tube fourreau (1) en matériau ininflammable de 250 mm de diamètre.
- Faire un manchon (2) en matériau ininflammable, carré de 250 mm.

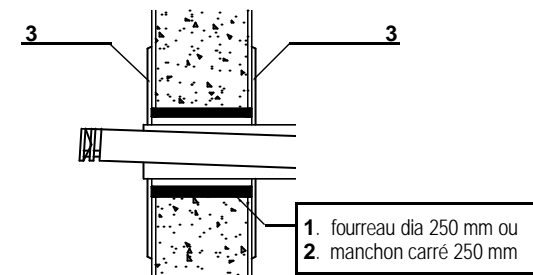

Dans les deux cas, utiliser des plaques de centrage (3) USCP 10 pour le centrage et la finition.

3.4. Raccordement au gaz

Le raccordement à la conduite de gaz s'effectue du côté droit du bloc de réglage du gaz qui se trouve en-dessous de l'appareil.

Contrôlez si le type de gaz et la pression du gaz sur place correspondent aux indications mentionnées sur la plaque d'identification de l'appareil.

Dans la conduite d'arrivée du gaz, un robinet de gaz agréé doit être monté le plus près possible de l'appareil et être toujours accessible.

Le raccordement doit se faire sans tension.

Contrôlez l'étanchéité au gaz de la conduite d'arrivée (à l'aide, par exemple, d'une eau savonneuse) Pour les conduites jusqu'à +/- 10 m un tuyau de 3/8" G ou une buse en cuivre de 10/12 de diamètre suffit. Pour plus de 10 m, on utilise du 1/2" ou un tuyau en cuivre de 13/15 de diamètre.

3.5. Placement des charbons d'imitation

3.5.1. Positionnement du brûleur

Si cela n'a pas encore été fait, sortez avant toute chose l'emballage avec les charbons d'imitation de la chambre de combustion.

Attention!! Ces pièces sont fragiles, manipulez-les avec précaution.

Vérifiez ensuite si le brûleur et le miroir de fond sont correctement positionnés et n'ont pas bougé durant le transport. Le brûleur repose sans autre fixation dans le fond de la chambre de combustion, s'appuie à l'arrière sur le support de l'injecteur, et à l'avant gauche et droit avec les fonds prévus à cet effet sur deux petites tiges sur les parois gauche et droite du corps de chauffe. Le miroir de fond pend à deux petits plots sur les parois gauche et droite et s'appuie contre des plots similaires dans le bas, ceci afin de garantir une position parfaitement verticale.

Voir croquis pour positionnement correct.

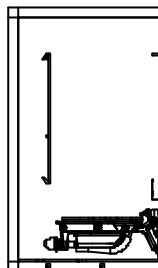

3.5.2. Placement des charbons d'imitation

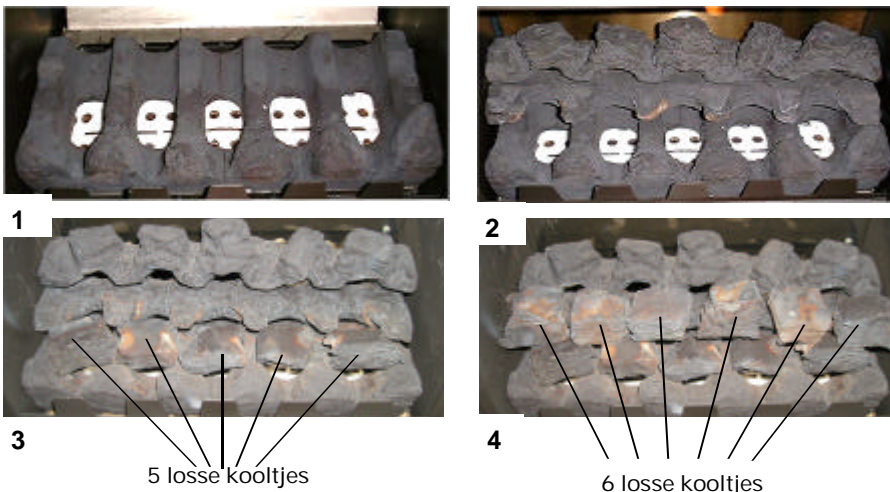

L'ensemble complet de charbons d'imitation se compose de 3 supports (pré-assemblés) et 11 petits charbons.

Les pièces se posent sur le brûleur comme indiqué sur les schémas cidessous.

3.6. Finition

Montez la porte vitrée et fixez-la avec les deux vis papillon. Glissez la façade en fonte de haut en bas entre les deux parois et posez la plaque de dessus. Façade et plaque de dessus ne nécessitent aucune fixation supplémentaire.

Allumez l'appareil et vérifiez s'il fonctionne correctement.

4. Operating instructions

4.1. Lighting

The gas regulating control is located at the bottom of the stove, underneath the right side panel. (See figure)

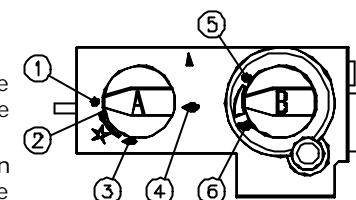

The pilot light is located just in front of the main burner, and is visible behind the small slot in the front shield at the bottom behind the glass.

- Open the gas shut-off cock that is installed in the gas line leading to the unit.
- Turn knob A towards the ignition position (1 --> 2) until it will go no further.
- Push knob in A and hold it for a few seconds. Gas begins to flow to pilot light.
- Holding the knob pushed in, turn it further to the left (2 --> 3). You will hear a 'click'; the piezo lighter is activated. The pilot light igniter produces a spark.
- Check to see that the pilot flame is burning. If not, turn the knob back to the right and "click" again. Keep knob A pushed in and repeat the procedure until the pilot flame is burning.
- Once the pilot flame has ignited, hold the knob pushed in for approx 20 seconds and then release it slowly.
- Turn knob A further to the left to its final position (3 --> 4). Gas is now able to reach the main burner. Depending on the position of knob B, the main burner will now either ignite or not.

Attention! If the pilot light goes out, wait at least five minutes before trying to re-light it.

4.2. Regulating the gas flow / flame height

Attention. When the unit lights while it is still fairly cold, the flames from the main burner will be quite blue. As the unit heats up to its normal operating temperature, the flames will gradually become more yellow taking on a closer appearance of a real coal fire.

The rate of gas flow, and therefore the height of the flames, is regulated by knob B. At its lowest setting (5), the gas flow is at zero or minimum, and at its highest setting (6), gas flow - and flame height - is at maximum.

4.3. Extinguishing

- Turn knob B to the right to position 5 until the flame height is at minimum or the main burner goes out.
- Turn knob A to position 3. The gas supply to the main burner is completely cut off; the pilot light continues to burn.
- To turn the unit completely off, turn knob A further to position 1; the pilot light goes out.
- If the unit will not be used for an extended period, close the gas shut-off cock in the gas line.

3.5. Placing the imitation coal matrix and loose coals

3.5.1. Positioning of the burner

If it has not yet been done, first remove the package containing the imitation coals and matrix from the combustion chamber.

Take Care! These parts are fragile. Handle them carefully.

Check that the burner and the mirror plate are correctly positioned and have not shifted during transport. The burner sits loose on the bottom of the combustion chamber, supported at the back by the injector housing, and on the left and right at the front on two small studs on the left and right side of the combustion chamber. The back mirror hangs on two studs on the upper left and right side of the combustion chamber and rests on two other studs for maintaining the vertical position. See figure for correct positioning.

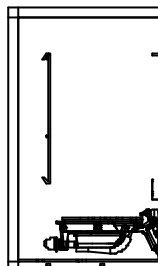

3.5.2. Placing the matrix and loose coals

The complete set of imitation coals consists of 3 matrixes (pre-assembled) and 11 loose coals.

The parts must be positioned on the burner as shown in the drawings below.

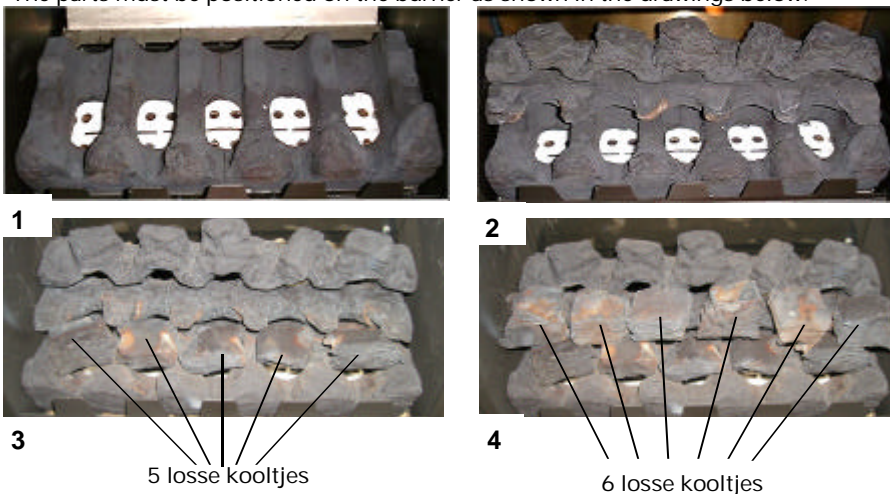

3.6. Finishing

Mount the glass door and secure it with the 2 bolts at the top. Slide the cast iron front plate from the top between the side panels and slide it down. Cover with the top plate. Both the front and the top plate remain loose and must not be secured by any other means.

Light the unit and check to see that it is working satisfactorily.

4. Mode d'emploi

4.1. Allumage

Le bloc de réglage du gaz se trouve à droite en-dessous du foyer (voir croquis). La veilleuse se trouve juste devant le brûleur principal et est visible derrière le petit orifice dans l'écran de protection en-dessous derrière le verre.

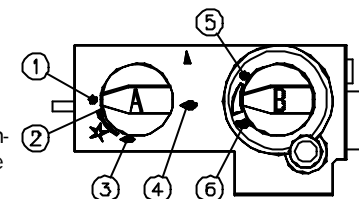

- Ouvrez le robinet de gaz monté dans la conduite de gaz menant à l'appareil.
- Tournez le bouton A vers la position d'allumage (1→2) jusqu'à butée.
- Enfoncez le bouton A et maintenez-le enfoncé pendant quelques secondes. Le gaz arrive maintenant à la veilleuse.
- Tenez le bouton enfoncé et continuez à tourner vers la gauche (2→3). Vous entendez un "clac", le piézo est activé. L'étincelle passe sur la bougie d'allumage de la veilleuse.
- Vérifiez si la veilleuse brûle. Si ce n'est pas le cas, tournez à nouveau le bouton vers la droite, et répétez l'allumage. Maintenez toujours le bouton A enfoncé et répétez le mouvement jusqu'à allumage de la veilleuse.
- Une fois la veilleuse allumée, maintenez le bouton enfoncé encore une vingtaine de secondes et lâchez-le doucement.
- Continuez à tourner le bouton A vers la gauche jusqu'au point final (3→4). Le gaz accède maintenant au brûleur principal. En fonction de la position du bouton B, le brûleur principal s'allumera ou non.

Attention !! Si la veilleuse s'éteint, attendez au moins cinq minutes avant de rallumer l'appareil.

4.2. Réglage du débit de gaz / de la hauteur des flammes

Attention. Lors de l'allumage, lorsque l'appareil est encore assez froid, les flammes du brûleur principal sont très bleues. Au fur et à mesure que l'appareil chauffe jusqu'à arriver à sa température de régime, elles deviendront progressivement plus jaunes et se rapprocheront de l'apparence d'un véritable feu de charbon.

Le débit de gaz, et donc la hauteur des flammes, est réglé par le bouton B. Sur la position basse (5), le débit de gaz est nul ou minimal, sur la position haute (6), le débit de gaz - et donc la hauteur des flammes - est maximal.

4.3. Extinction

- Tournez le bouton B vers la droite jusqu'à la position 5 jusqu'à ce que la hauteur des flammes soit au minimum ou que le brûleur principal soit éteint.
- Tournez le bouton A jusqu'à la position 3. L'arrivée de gaz vers le brûleur principal est complètement fermée, la veilleuse continue à brûler.
- Pour éteindre complètement l'appareil, enfoncez le bouton A et continuez à tourner jusqu'à la position 1, la veilleuse s'éteint. Un nouvel allumage ne pourra se faire qu'après que le thermocouple soit suffisamment refroidi.
- Si l'appareil n'est pas utilisé pendant une assez longue période, fermez le robinet d'arrêt du gaz dans la conduite d'arrivée de gaz.

5. Entretien

L'habillage en fonte laqué ou émaillé se nettoie à l'aide d'une peau de chamois humide lorsqu'il est suffisamment froid. Ne jamais nettoyer l'appareil lorsqu'il est encore chaud.

Les petits dégâts de peinture peuvent être réparés avec une aéro sol de peinture. Votre distributeur peut vous procurer la peinture adéquate. Lors de la première utilisation, après pulvérisation de la peinture, votre appareil peut dégager encore des odeurs. Elles disparaîtront cependant rapidement. Les petits dégâts d'émail se réparent à l'aide d'un petit kit de réparation émail de la couleur désirée, disponible chez votre revendeur.

Le verre se nettoie à l'aide de produits de nettoyage pour verre en vente dans le commerce. Votre installateur peut également vous fournir des produits adéquats. N'utilisez cependant jamais de produits abrasifs ou mordants.

Une fois par an, l'appareil doit être entretenu et contrôlé par un spécialiste. Cet entretien comportera entre autres ce qui suit :

- Dépoussiérer et nettoyer la chambre de combustion et les conduits pour l'arrivée d'air et l'évacuation des gaz de fumée
- Inspection et contrôle d'étanchéité des conduits d'aération et des conduits de gaz de fumée, et du terminal.
- Dépoussiérer et nettoyer le brûleur. L'utilisation d'un aspirateur est conseillé.
- Dépoussiérer les charbons en céramique.
Attention : ces pièces sont très fragiles : ne pas utiliser de matériaux durs ou abrasifs et ne pas nettoyer au jet d'air comprimé !
- Nettoyer et contrôler l'injecteur principal
- Démontage et nettoyage de l'injecteur de veilleuse et du thermocouple.
- Contrôle d'étanchéité des conduites de gaz
- Test de fonctionnement : allumage de la veilleuse, allumage du brûleur principal.

Accès aux composants principaux

- Retirez la plaque de dessus et déposez la façade en fonte en la glissant vers le haut (voir bijlage 4).
- La **veilleuse** est montée sur la façade du corps de chauffe, juste en-dessous de la vitre, et est facilement accessible pour entretien et/ou réparation.
- Ouvrez la porte vitrée - 2 vis papillon au-dessus, la porte pivote vers le bas. Éventuellement la retirer de ses pivots au bas à gauche et à droite et la déposer.
- Enlevez les charbons d'imitation.
- Le **brûleur** se soulève et s'enlève sans plus de son siège dans le corps de chauffe.
- L'**injecteur principal** est maintenant visible dans le fond du corps de chauffe.
- Au besoin, l'on peut, après avoir déconnecté le raccordement gaz, déposer l'**unité gaz complète** (bloc gaz, conduites, injecteur principal et veilleuse). Dévisser pour cela les vis dans le bas du corps de chauffe (accessibles de l'extérieur) et la bride de la veilleuse (vis accessibles de l'intérieur du corps de chauffe).

(0,5 mm thickness) can be done easily with metal shears.

Shortening the flue gas pipe (0,6 mm thickness) can be done easily with a hacksaw.

Cutting with a disc is not recommended due to burning of the stainless steel. Remove burrs and sawdust.

3. Insert the terminal from the outside through the wall, with "TOP" up and secure outside to the house wall using plugs and screws (paying attention to the slope to the outside of the air intake sleeve).
4. If desired the hole on the inside of the wall can be finished with a wall plate, type USMP 10.
5. Connect the stove to the terminal and secure with a locking band type USKB 10 or stainless steel screws.

Horizontal terminal through wall made of combustible material

In all cases the terminal must maintain a clearance of at least 50 mm from combustible material all the way around.

Practically, this can be accomplished by making a pipe housing, min 250 mm diameter (1), or a casing, min 250 mm square (2), of non-combustible material, keeping the terminal sleeve perfectly centred within this passage (see picture).

For centring and finishing, the use of centring plates, USCP 10 (3) can be helpful.

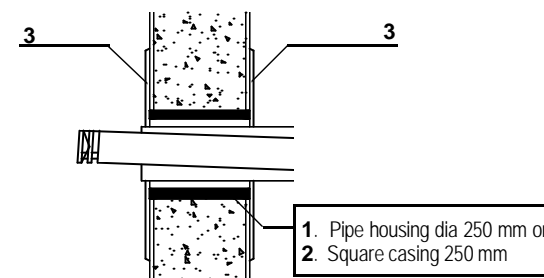

3.4. Gas Connection

Connection to the gas line is made on the right-hand side of the gas regulator housing underneath the unit.

Check that the type of gas and the gas pressure correspond with the specifications on the specification plate.

An approved gas cock must be installed in the gas line as close as possible to the unit in a place that is always accessible.

No strain must be remaining when the connection is made.

Check that there are no gas leaks in the line (using e.g. a soap and water solution).

For lines up to +/- 10 m, 3/8" G pipe or copper pipe of 10/12 diameter is sufficient.

For more than 10 m, use 1/2" or copper pipe of 13/15 diameter.

Foreword

These installation directions and instructions for use accompany this appliance. Also included with this manual is a section on advice concerning safety and maintenance. Read this booklet carefully before attempting to install or use the unit. Save this booklet for passing on to subsequent users.

1. Introduction

The 250 DV Balanced Flue gas stove has been developed for use in living rooms and must be used exclusively in combination with a genuine Metaloterm US horizontal terminal, as supplied with the appliance or available from your dealer or installer. Because of its concept the appliance can be installed in airtight and retrofitted homes.

The unit must not simply be connected to an existing flue or chimney.

The unit is equipped with a closed combustion chamber and must be installed as a roomsealed unit. The combustion gasses are drawn away to the outside through a combination intake/exhaust wall terminal by the natural draught of the unit. The same natural draught draws in the air necessary for combustion.

The exhaust system and the outlet must conform to locally applicable regulations. This appliance is a roomsealed unit, type C11.

The natural draught makes it necessary for the intake and the exhaust to be located in the same pressure area. Use of the concentric pipe system automatically fulfils this demand.

2. Safety

The appliance is adjusted and sealed in the factory, according to the category given on the specification plate and according to the proper nominal load. Check to see if the data on the specification plate corresponds with the local gas type and pressure, and with your installation type.

The appliance must be installed, commissioned and checked by a qualified installer, who is also well informed about national and local applicable standards and regulations.

The installer must check the unit for leaks in the gas supply line and flue gas exhaust line. Also, the working of the adjustment valve, the thermocouple circuit and the lighting of the burner must be checked.

When the unit is put into service, let your installer inform you about its use, operation and maintenance.

The unit has been developed for heating purposes. This means that all surfaces, including the glass, can become very hot (> 100°C). An exception to this is the control panel and the control knobs.

Never cover the appliance. Do not place curtains, clothes, laundry, furniture, or other flammable materials close to the unit. The minimum safe distance is 100 cm.

It is advisable, after the appliance is installed, to allow it to burn at its highest level for a few hours while at the same time providing good ventilation. This is to ensure that the protective oil on the interior of the appliance has the opportunity to evaporate, and that the heat resistant paint has the chance to cure. Some white residue may appear on the glass and on the interior during this initial period. This

residue can be easily removed with a cloth as soon as the unit has cooled off.

Because the appliance is a heat source that provides for air circulation in the room, it is important that you do not use the appliance soon after decorating. The natural air circulation causes moisture and uncured paint to be drawn in and this can accumulate above the unit.

Always turn off the shut-off cock when the unit is not in use for long periods.

Broken glass must be replaced before the unit is returned to operation.

If you smell gas, close the main gas shut-off valve immediately, open windows and avoid using fire or electrical contacts (switches). Always call a specialist to find any gas leak.

3. Installation

The unit should be installed, connected, commissioned and checked by a qualified installer, according to the latest applicable national and local codes and regulations for closed units and according to the installation directions of the manufacturer.

3.1. Preparation

The total appliance is supplied in 1 box, except for the horizontal terminal and accessories. These are supplied separately.

Examine the unit for transport damage and/or visible damage immediately upon receipt and if there is any, notify your supplier. In the meantime do not begin the installation.

In order to avoid damage to the unit during installation it is recommended that you first remove the glass door, as well as all loose parts and accessories found inside the unit.

To access the inside of the stove, first remove the loose top plate. Then remove the cast iron front plate by just lifting and sliding it up. There are no bolts or any other means of fixation.

The glass door is removed by loosening the 2 bolts of the upper front and allowing the door to tilt downwards. The door can be removed by lifting it off its lower hinges. Make sure that during this manipulation the glass door is well supported so that the glass does not break.

3.2. Installing of the appliance

The appliance must be installed against an outside wall in order to allow the terminal to exit in the open air. Make sure that the wall thickness plus the minimum clearance from the back of the appliance is not greater than the total length of the terminal, otherwise installation will not be possible.

A minimum clearance of 10 cm must be allowed between non-combustible walls and the back and both sides of the appliance. For combustible walls, respect a minimum clearance of 20 cm.

The floor beneath and the close area around the appliance must be non-combustible and properly protected and insulated against overheating.

The unit is best placed on a flat surface and adjusted to be made perfectly level.